

# Zaptec Go 2 → Installer Manual

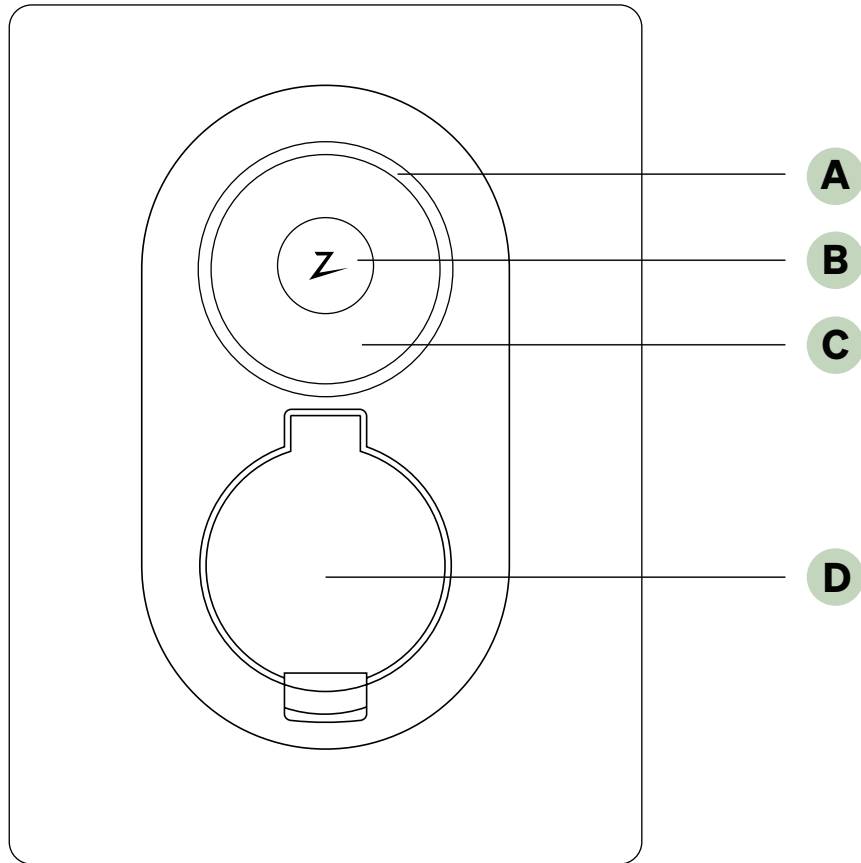

### EN Installing

- A Status light
- B Display
- C Authentication (RFID)
- D Type 2 socket and cover



### NO Installasjon

- A Statuslampe
- B Display
- C Autentisering (RFID)
- D Type 2-kontakt og deksel



### SV Installation

- A Statuslampa
- B Display
- C Autentisering (RFID)
- D Typ 2-uttag och kåpa



### DK Installation

- A Statuslys
- B Skærm
- C Godkendelse (RFID)
- D Type 2-stik og dæksel



### DE Installation

- A Statusleuchte
- B Display
- C Authentifizierung (RFID)
- D Typ-2-Steckdose und Abdeckung



### FR Installation

- A Voyant d'état
- B Affichage
- C Authentification (RFID)
- D Prise type 2 et couvercle



### IT Installazione

- A Spia di stato
- B Schermo
- C Autenticazione (RFID)
- D Presa di Tipo 2 e coperchio



### NL Installeren

- A Statuslampje
- B Weergave
- C Verificatie van de laadpas (RFID)
- D Type 2-socket en cover

**EN WARNING!**

Before installing this product, it's important to read the following safety instructions. Failure to follow and apply all the instructions and procedures covered in this manual will invalidate the guarantee and cause Zaptec Charger AS and direct partners to waive all liability and claims for compensation. This equipment must only be installed, repaired, and maintained by qualified personnel. Repairs must be carried out by Zaptec

or a pre-approved workshop. All applicable local, regional, and national laws and regulations must be followed when installing, repairing, and maintaining the product. Do not install or use a product which is damaged in any way. Avoid installing the charging station where it can be exposed to extreme temperatures, such as in direct sunlight.

**NO ADVARSEL!**

Før du installerer dette produktet, er det viktig å lese sikkerhetsanvisningene nedenfor. Hvis du ikke følger alle instruksjonene og prosedyrene som beskrives i denne hurtigveilederen, vil ikke garantien være gyldig, og Zaptec Charger AS og våre direkte partnere fraskriver seg alt ansvar og eventuelle erstatningskrav. Dette utstyret skal kun installeres, repareres og vedlikeholdes av kvalifisert personell. Reparasjoner må utføres av

Zaptec eller et forhåndsgodkjent verksted. Alle gjeldende lokale, regionale og nasjonale lover og forskrifter må følges ved installasjon, reparasjon og vedlikehold av produktet. Ikke installer eller bruk et produkt som er skadet på noen som helst måte. Unngå å installere ladestasjonen der den kan utsettes for ekstreme temperaturer, f.eks direkte sollys.

**SV VARNING!**

Innan du installerar den här produkten är det viktigt att du läser följande säkerhetsanvisningar. Underlåtenhet att följa och tillämpa alla instruktioner och rutiner som beskrivs i denna handbok gör att garantin upphör att gälla, och Zaptec Charger AS och dess direkta partners avsäger sig allt ansvar och alla anspråk på ersättning. Denna utrustning får endast installeras, repareras och underhållas av kvalificerad personal.

Reparationer måste utföras av Zaptec eller en förhandsgodkänd verkstad. Alla tillämpliga lokala, regionala och nationella lagar och förordningar måste följas vid installation, reparation och underhåll av produkten. Installera eller använd inte en produkt som är skadad på något sätt. Undvik att installera laddstationen där den kan utsättas för extrema temperaturer, som i direkt solljus.

**DK ADVARSEL!**

Før du installerer dette produkt, er det vigtigt at læse følgende sikkerhedsinstruktioner. Manglende efterlevelse og anvendelse af alle instruktioner og procedurer i denne vejledning vil gøre garantien ugyldig og medføre, at Zaptec Charger AS og direkte partnere frasiger sig ethvert ansvar og krav på erstatning. Dette udstyr må kun installeres, repareres og vedligeholdes af kvalificeret personale. Reparationer skal udføres af Zaptec eller et på forhånd godkendt værksted.

Alle gældende lokale, regionale og nationale love og regulativer skal følges ved installation, reparation og vedligeholdelse af produktet. Undlad at installere eller bruge et produkt, der på nogen måde er beskadiget. Undgå at installere ladestationen et sted, hvor den kan blive udsat for ekstreme temperaturer, såsom i direkte sollys.

**DE WARNUNG!**

Bevor Sie dieses Produkt verwenden oder warten, lesen Sie unbedingt die folgenden Sicherheitshinweise. Nichtbeachtung und Nichtanwendung der Anweisungen und Verfahren in diesem Handbuch führt zum Erlöschen der Garantie und zur Ablehnung jeglicher Haftung und Schadensersatzansprüche seitens der Zaptec Charger AS und ihrer direkten Partner. Dieses Gerät darf nur von qualifiziertem Personal installiert, repariert und gewartet werden. Reparaturen müssen von Zaptec oder einer vorab

genehmigten Werkstatt durchgeführt werden. Bei Installation, Reparatur und Wartung dieses Produktes müssen alle vor Ort geltenden Gesetze und Vorschriften eingehalten werden. Installieren und betreiben Sie das Produkt keinesfalls, wenn es beschädigt ist. Stellen Sie die Ladestation möglichst nicht an Orten auf, an denen sie extremen Temperaturen ausgesetzt sein kann, zum Beispiel unter direkter Sonneneinstrahlung.

**FR ATTENTION !**

Avant d'installer ce produit, il est important de lire les instructions de sécurité suivantes. Le non-respect et la non-application de toutes les instructions et procédures couvertes dans ce manuel entraîneront l'annulation de la garantie et la renonciation par Zaptec Charger AS et ses partenaires directs de toute responsabilité et de toute demande de dédommagement. Cet équipement doit être installé, réparé et entretenu uniquement par du personnel qualifié. Les réparations doivent être effectuées par Zaptec

ou par un atelier préapprouvé. Toutes les lois et réglementations locales, régionales et nationales applicables doivent être respectées lors de l'installation, de la réparation et de la maintenance du produit. N'installez pas ou n'utilisez pas un produit qui est endommagé de quelque manière que ce soit. Évitez d'installer la station de charge dans un endroit où elle pourrait être exposée à des températures extrêmes, comme en plein soleil.

**IT ATTENZIONE!**

Prima di installare questo prodotto, è importante leggere le seguenti istruzioni sulla sicurezza. La mancata osservanza e applicazione di tutte le istruzioni e procedure trattate in questo manuale invaliderà la garanzia e farà sì che Zaptec Charger AS e i suoi partner diretti rinuncino a qualsiasi responsabilità e richiesta di risarcimento. Questa apparecchiatura deve essere installata, riparata e sottoposta a manutenzione esclusivamente da personale qualificato. Le riparazioni devono

essere eseguite da Zaptec o da un'officina autorizzata. Per l'installazione, la riparazione e la manutenzione del prodotto, è necessario seguire tutte le leggi e le normative locali, regionali e nazionali applicabili. Non installare o utilizzare un prodotto che sia danneggiato in alcun modo. Evitare di installare la stazione di ricarica in luoghi dove può essere esposta a temperature estreme, come alla luce diretta del sole.

**NL WAARSCHUWING!**

Voordat u dit product installeert, moet u de volgende veiligheidsinstructies lezen. Als de instructies en procedures in deze handleiding niet worden opgevolgd en toegepast, vervalt de garantie en wijzen Zaptec Charger AS en directe partners alle aansprakelijkheid en schadeclaims af. Deze apparatuur mag alleen worden geïnstalleerd, gerepareerd en onderhouden door gekwalificeerd personeel. Reparaties moeten worden uitgevoerd door Zaptec of een vooraf

goedgekeurde werkplaats. Alle toepasselijke lokale, regionale en nationale wetten en voorschriften moeten worden nageleefd bij het installeren, repareren en onderhouden van het product. Installeer of gebruik geen product dat beschadigd is. Vermijd het installeren van het laadstation op plaatsen waar deze blootgesteld kan worden aan extreme temperaturen, zoals in direct zonlicht.

# 1

1 x Zaptec Go 2

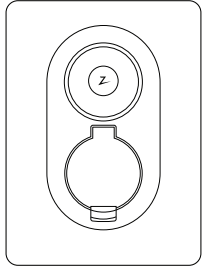

1x



12-18 mm Ø

1x



8-14 mm Ø

1x



1x

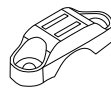

4 x T20

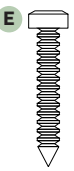

2 x T20



2 x T20



1x

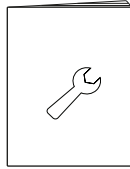

1x

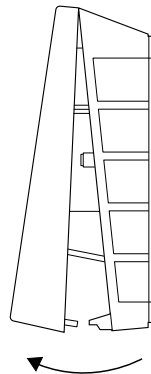
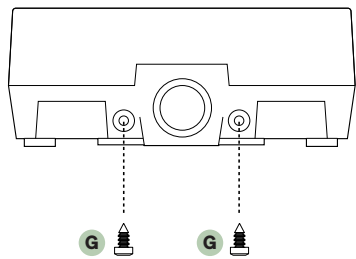
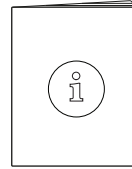

E

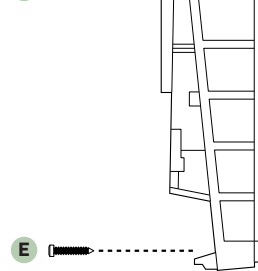

E

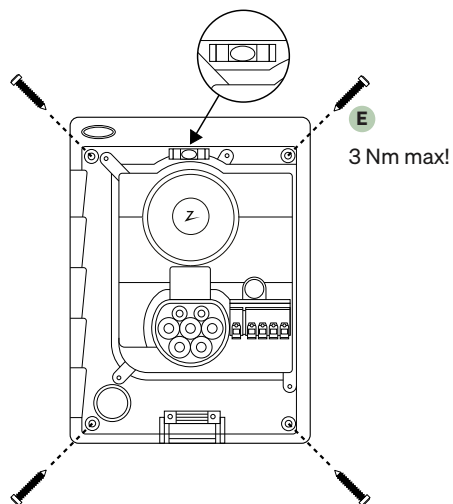

## EN Mount the charging station

Remove the front cover. Using the built-in spirit level, make sure the charging station is straight and mount on an open surface at the appropriate height.



## NO Monter ladestasjonen

Fjern frontdekselet. Bruk det innebygde vateret for å sikre at ladestasjonen står rett, og monter den på en åpen overflate i riktig høyde.



## SV Montera laddstationen

Ta bort den främre kåpan. Använd det inbyggda vattenpasset för att kontrollera att laddstationen står rakt och montera den på en öppen yta i rätt höjd.



## DK Monter ladestationen

Fjern det forreste dæksel. Brug det indbyggede vaterpas til at sikre, at ladestationen er lige, og monter den på en åben overflade i passende højde.



## DE Montieren Sie die Ladestation

Entfernen Sie die Frontabdeckung. Verwenden Sie die eingebaute Wasserwaage, um sicherzustellen, dass die Ladestation gerade ist, und montieren Sie sie auf einer offenen Fläche in der geeigneten Höhe.



## FR Installez la station de recharge

Retirez le couvercle avant. À l'aide du niveau à bulle intégré, assurez-vous que la station de charge est droite et installez-la sur une surface ouverte à la hauteur appropriée.



## IT Montare la stazione di ricarica

Rimuovere il coperchio anteriore. Utilizzando la livella incorporata, assicurarsi che la stazione di ricarica sia dritta e montarla su una superficie aperta all'altezza appropriata.



## NL Monteer het laadstation

Verwijder de kap. Gebruik de ingebouwde waterpas om ervoor te zorgen dat het laadstation recht hangt en monteer het op een open oppervlak op de juiste hoogte.

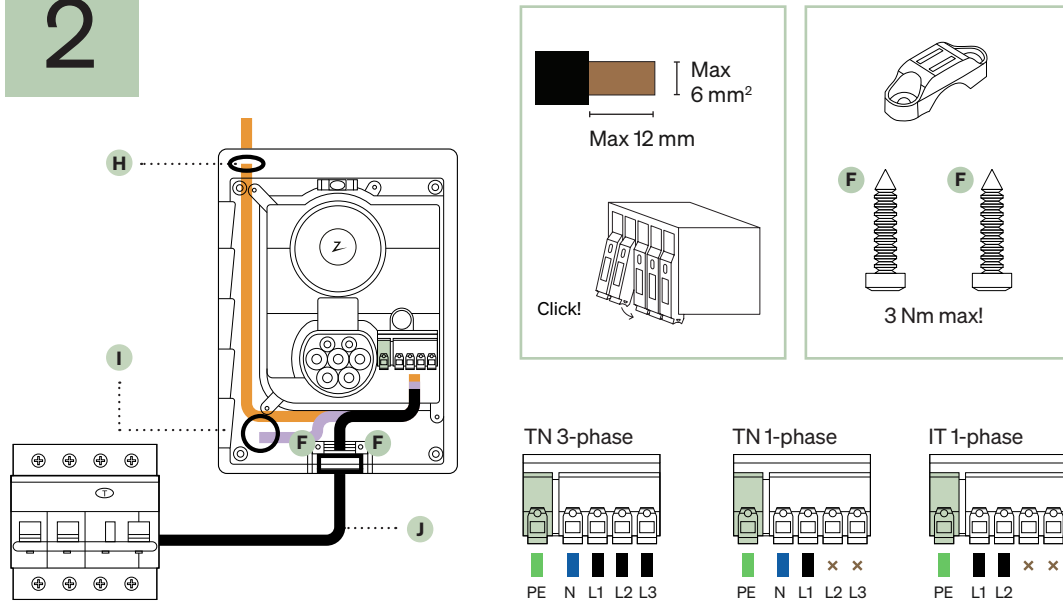

### EN Connect the power cable

The Zaptec Go 2 requires an upstream circuit breaker (as per local regulations) and multipole RCD Type A (30 mA) or equivalent RCBO. For multiple charging stations installation or IT grid connections, check [help.zaptec.com](http://help.zaptec.com). Choose the top **H**, back **I**, or bottom **J** entry (bottom recommended) and drill the hole. Carefully pull the terminal cover downward to remove it. Connect all wires and firmly press down all levers as shown. Ferrules are optional. **F** For 32 A installations, use input wire cross section of 6 mm<sup>2</sup>. Fit the cable clamp and seals as necessary to secure the installation. Replace the terminal cover and turn on the circuit breaker.

### NO Koble til strømkabelen

Zaptec Go 2 krever en oppstrøms sikring (i henhold til lokale forskrifter) og flerpolet RCD type A (30 mA) eller tilsvarende RCBO. For installasjon av flere ladestasjoner eller IT-nettilkoblinger, gå til [help.zaptec.com](http://help.zaptec.com). Velg den øverste **H**, bakre **I**, eller nederste **J** inngangen (nederst anbefales), og bor hullet. Trekk forsiktig terminalens deksel nedover for å ta det av Koble til alle ledninger og trykk hardt ned på alle spakene som vist. Niter er valgfritt. **F** For installasjoner på 32 A må du bruke inngangskabel med tverrsnitt på 6 mm<sup>2</sup>. Tilpass kabelklemmen og tetningene etter behov for å sikre installasjonen. Monter dekselet på terminalen igjen og slå på sikringen.

### sv Anslut strömkabeln

Zaptec Go 2 kräver en kretsbytare uppströms (enligt lokala föreskrifter) och en flerpolig jordfels typ A (30 mA) eller motsvarande personskyddsbrytare. För installation av flera laddstationer eller IT-nätanslutningar, besök [help.zaptec.com](http://help.zaptec.com). Välj det övre **H**, bakre **I** eller nedre **J** alternativet (det nedre rekommenderas) och borra hålet. Dra försiktigt terminalskyddet nedåt för att ta bort det. Anslut alla ledningar och tryck ned alla spakar ordentligt som visas på bilden. Ändskydd är valfria. **F** För 32 A-installationer, använd en kabelarea på 6 mm<sup>2</sup> för inmatningen. Montera kabelklämman och tätningarna efter behov för att säkra installationen. Sätt tillbaka terminalskyddet och slå på kretsbytaren.

### DK Tilslut strømkablet

Zaptec Go 2 kræver en ekstern afbryder (i henhold til lokale bestemmelser) og en flerpolet RCD Type A (30 mA) eller tilsvarende RCBO. Du kan finde oplysninger om installation af flere ladestationer eller IT-netforbindelser på [help.zaptec.com](http://help.zaptec.com). Vælg den øverste **H**, bageste **I** eller nederste **J** indgang (nederste anbefales), og bor hullet. Træk forsigtigt dækslet til terminalen nedad for at fjerne det. Forbind alle ledninger, og tryk alle håndtag fast ned som vist. Beskyttelsesrør er valgfrie. **F** Til 32 A-installationer skal der bruges en indgangsledning med et tværsnit på 6 mm<sup>2</sup>. Monter kabelklemmen og tætningsringene efter behov for at sikre installationen. Sæt terminaldækslet på igen, og tænd for afbryderen.

### DE Schließen Sie das Stromkabel an

Die Zaptec Go 2 erfordert einen vorgeschalteten Leitungsschutzschalter (gemäß den örtlichen Vorschriften) und einen mehrpoligen FI-Schutzschalter Typ A (30 mA) oder einen gleichwertigen RCBO. Für die Installation mehrerer Ladestationen oder IT-Netzanschlüsse besuchen Sie [help.zaptec.com](http://help.zaptec.com). Wählen Sie die obere Seite **H**, Rückseite **I** oder untere Seite **J** (Empfehlung: untere Seite) und bohren Sie das Loch. Ziehen Sie die Abdeckung des Terminals vorsichtig nach unten, um sie zu entfernen. Schließen Sie alle Kabel an und drücken Sie alle Hebel fest nach unten, wie gezeigt. Aderendhülsen sind optional. **F** Für 32-A-Installationen verwenden Sie einen Eingangsleitungsquerschnitt von 6 mm<sup>2</sup>. Bringen Sie bei Bedarf die Kabelklemme und Dichtungen an, um die Installation zu sichern. Setzen Sie die Abdeckung des Terminals wieder auf und schalten Sie den Schutzschalter ein.

### FR Connectez le câble d'alimentation

Le Zaptec Go 2 nécessite un disjoncteur en amont (conformément aux réglementations locales) et un interrupteur différentiel multipolaire de type A (30 mA) ou un disjoncteur différentiel avec protection intégrée équivalent. Pour l'installation de plusieurs stations de recharge ou les connexions à un réseau IT, consultez le site [help.zaptec.com](http://help.zaptec.com). Choisissez le haut **H**, l'arrière **I**, ou le bas **J** (le bas est recommandé) et percez le trou. Tirez soigneusement le couvercle du terminal vers le bas pour l'enlever. Branchez tous les fils et appuyez fermement sur tous les leviers comme indiqué. Les ferrules sont optionnelles. **F** Pour les installations de 32 A, utilisez une section de fil d'entrée de 6 mm<sup>2</sup>. Installez le serre-câble et les joints au besoin pour sécuriser l'installation. Remettez le cache-bornes en place et enclenchez le disjoncteur.

### IT Collegare il cavo di alimentazione

Zaptec Go 2 richiede un interruttore automatico a monte (secondo le normative locali) e un RCD multipolare di tipo A (30 mA) o un RCBO equivalente. Per l'installazione di più stazioni di ricarica o per connessioni alla rete IT, consultare il sito [help.zaptec.com](http://help.zaptec.com). Scegliere il punto d'ingresso in alto **H**, sul retro **I** o in basso (si consiglia quello in basso) **J** e praticare il foro. Rimuovere con cautela il coperchio del terminale tirandolo verso il basso. Collegare tutti i fili e premere con decisione tutte le leve come mostrato. Le ghiera sono opzionali. **F** Per installazioni a 32 A, utilizzare una sezione del filo di ingresso di 6 mm<sup>2</sup>. Inserire il serracavo e le guarnizioni secondo necessità per fissare l'installazione. Riposizionare il coperchio del terminale e accendere l'interruttore automatico.

### NL Sluit de voedingskabel aan

De Zaptec Go 2 moet worden geïnstalleerd achter een zekering (40A max, C-karakteristiek aanbevolen) en aardlekschakelaar type A (30mA). Voor de installatie van meerdere laadstations of IT-netaansluitingen, gaat u naar [help.zaptec.com](http://help.zaptec.com). Kies de bovenste **H**, achterste **I**, of onderste **J** ingang (de onderste wordt aanbevolen) en boor het gat. Trek het afdekkapje voorzichtig naar beneden om het te verwijderen. Sluit alle draden aan en druk alle aansluitklemmen stevig naar beneden zoals afgebeeld. Gebruik eventueel een adereindhuls. **F** Voor 32 A-installaties, gebruik u een voedingskabel met een doorsnede van 6 mm<sup>2</sup>. Gebruik de trekontlasting en de doorvoertule om de installatie veilig en goed vast te zetten. Plaats de kap van het laadstation weer terug en schakel de zekering (automaat) in.

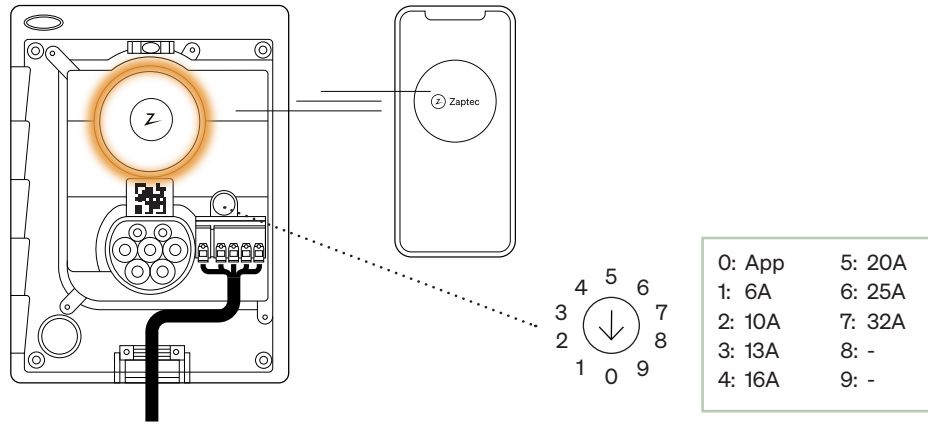

### EN Set up the charging station in the app

When powering up your Zaptec Go 2, a QR code will appear on the display, leading to the installation page in the Zaptec app. Follow the instructions to configure and activate your charging station. Select **1-phase only** if you wish to prevent automatic 3-1 phase switching. To add a Zaptec Go 2 to an existing installation, select **Link to an existing installation** during activation to enable automatic power sharing.

After app setup, the QR code will disappear, and MID mode will display for 30 seconds before switching to normal mode. To trigger MID mode while the QR code is displayed, insert and remove a charging handle twice within 5 seconds.

To set the maximum current without the use of the Zaptec app, turn the rotary switch from position 0 to the desired setting. Note that this will prevent phase selection and limit charger functionality.

### NO Konfigurer ladestasjonen i appen

Når du slår på Zaptec Go 2, vises en QR-kode på displayet. Denne fører deg til installasjonssiden i Zaptec-appen. Følg instruksjonene for å konfigurere og aktivere ladestasjonen. Velg **kun 1-fase** hvis du ønsker å forhindre automatisk 3-1 faseveksling. For å legge til en Zaptec Go 2 i en eksisterende installasjon, velg **Link til en eksisterende installasjon** under aktivering for å aktivere automatisk strømdeling.

Etter at appkonfigurasjonen er fullført, vil QR-koden forsvinne, og MID-modus vil vises i 30 sekunder før den bytter til normal modus. For å aktivere MID-modus mens QR-koden vises, sett inn og ta ut et ladehåndtak to ganger innen 5 sekunder.

For å stille inn maksimal strømstyrke uten bruk av Zaptec-appen, vri dreiebryteren fra posisjon 0 til ønsket innstilling. Merk at dette vil forhindre fasevalg og begrense laderens funksjonalitet.



[zaptec.com/zaptecgo2](https://zaptec.com/zaptecgo2)

### DK Opsæt ladestationen i appen

Når du tænder din Zaptec Go 2, vises der en QR-kode på skærmen, som fører til installationssiden i Zaptec-appen. Følg instruktionerne for at konfigurere og aktivere din ladestation. Vælg **kun 1-fase**, hvis du ønsker at forhindre automatisk 3-1-faseskift. For at tilføje en Zaptec Go 2 til en eksisterende installation skal du vælge **Link til en eksisterende installation** under aktiveringen for at aktivere automatisk strømdeling.

Efter opsætningen i appen forsvinder QR-koden, og MID-tilstand vises i 30 sekunder, før der skiftes til normal tilstand. For at aktivere MID-tilstand, mens QR-koden vises, skal du indsætte og fjerne opladningshåndtaget to gange inden for 5 sekunder.

For at indstille den maksimale strøm uden brug af Zaptec-appen skal du dreje drejekontakten fra position 0 til den ønskede indstilling. Bemærk, at dette vil forhindre fasevalg og begrænse opladerens funktionalitet.

### SV Ställ in laddstationen i appen

När du slår på din Zaptec Go 2 visas en QR-kod på skärmen som leder till installationssidan i Zaptec-appen. Följ anvisningarna för att konfigurera och aktivera din laddstation. Välj **endast 1-fas** om du vill förhindra automatisk växling mellan 3- och 1-fas. För att lägga till en Zaptec Go 2 till en befintlig installation, välj **Länka till en befintlig installation** under aktivering för att möjliggöra automatisk strømdeling.

Efter att appen har konfigurerats försvinner QR-koden, och MID-läget visas i 30 sekunder innan det växlar till normalt läge. För att aktivera MID-läget medan QR-koden vises, sätt i och ta ur laddhåndtaget två gånger inom 5 sekunder.

För att ställa in maximal strøm utan att använda Zaptec-appen, vrid vridomkopplaren från läge 0 till önskad inställning. Observera att detta kommer att förhindra fasval och begrænса laddarens funktionalitet.

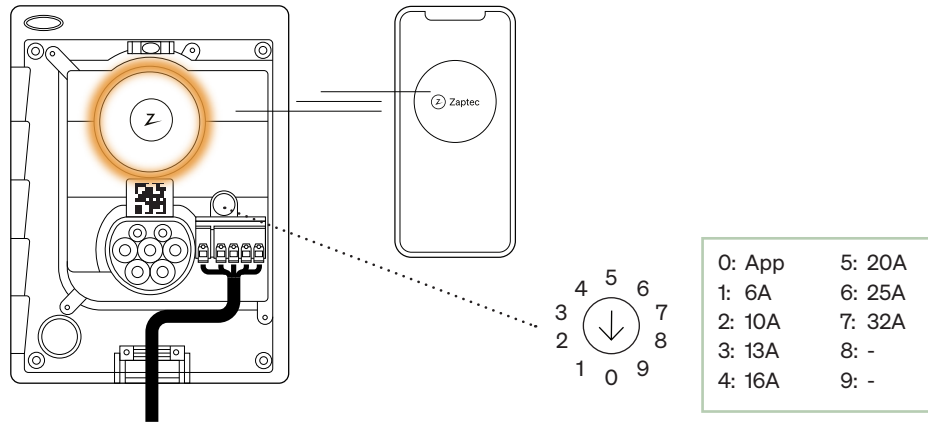

### FR Configurer la station de recharge dans l'application

Lors du démarrage de votre Zaptec Go 2, un QR code s'affichera sur l'écran, menant à la page d'installation dans l'application Zaptec. Suivez les instructions pour configurer et activer votre borne de recharge. Sélectionnez **1 phase uniquement** si vous souhaitez éviter la commutation automatique des phases 3 et 1. Pour ajouter un Zaptec Go 2 à une installation existante, sélectionnez **Relier à une installation existante** lors de l'activation pour activer le partage automatique de l'énergie.

Après la configuration de l'application, le QR code disparaîtra et le mode MID s'affichera pendant 30 secondes avant de passer au mode normal. Pour activer le mode MID lorsque le QR code est affiché, insérez et retirez une poignée de charge deux fois en 5 secondes.

Pour régler le courant maximum sans utiliser l'application Zaptec, tournez le commutateur rotatif de la position 0 à la position souhaitée. Notez que cela empêchera la sélection de phases et limitera la fonctionnalité du chargeur.

### IT Configurare la stazione di ricarica nell'app

Quando si accende Zaptec Go 2, sul display appare un codice QR che conduce alla pagina di installazione dell'app Zaptec. Seguire le istruzioni per configurare e attivare la stazione di ricarica. Seleziona **solo monofase** se vuoi impedire la commutazione di fase automatica da 3 a 1. Per aggiungere uno Zaptec Go 2 a un'installazione esistente, selezionare **Collegamento a un'installazione esistente** durante l'attivazione per abilitare la condivisione automatica dell'energia.

Dopo la configurazione dell'app, il codice QR scomparirà e la modalità MID verrà visualizzata per 30 secondi prima di passare alla modalità normale. Per attivare la modalità MID mentre è visualizzato il codice QR, inserire e rimuovere la spina di ricarica due volte entro 5 secondi.

Per impostare la corrente massima senza utilizzare l'app Zaptec, ruotare l'interruttore rotante dalla posizione 0 a quella desiderata. Si noti che questo impedirà la selezione delle fasi e limiterà la funzionalità del caricatore.



[zaptec.com/zaptecgo2](https://zaptec.com/zaptecgo2)

### NL Configureer het laadstation in de app

Wanneer u de Zaptec Go 2 inschakelt, verschijnt er een QR-code op het scherm. Deze code leidt naar de installatiepagina in de Zaptec-app. Volg de instructies om het laadstation te configureren en te activeren. Selecteer **1-fase alleen** als u automatische 3-1-faseomschakeling wilt voorkomen. Om een Zaptec Go 2 aan een bestaande installatie toe te voegen, selecteert u tijdens de activering **Link naar een bestaande installatie**.

Na het instellen van de app verdwijnt de QR-code en wordt de MID-modus 30 seconden lang weergegeven voordat er wordt overgeschakeld naar de normale modus. Om de MID-modus te activeren terwijl de QR-code wordt weergegeven, moet u binnen 5 seconden tweemaal een laadkabel aansluiten en verwijderen.

Om de maximale stroom in te stellen zonder de Zaptec-app te gebruiken, draait u de draaischakelaar van positie 0 naar de gewenste instelling. Let op: hierdoor kunt u geen fases meer selecteren en wordt de functionaliteit van het laadstation beperkt.



### DE Richten Sie die Ladestation in der App ein

Beim Einschalten Ihrer Zaptec Go 2 erscheint ein QR-Code auf dem Display, der zur Installationsseite in der Zaptec-App führt. Befolgen Sie die Anweisungen, um Ihre Ladestation zu konfigurieren und zu aktivieren. Wählen Sie **nur 1-phasig** aus, wenn Sie die automatische Umschaltung zwischen 3-phasig und 1-phasig verhindern möchten. Um eine Zaptec Go 2 zu einer bestehenden Installation hinzuzufügen, wählen Sie während der Aktivierung **Link zur vorhandenen Installation**, um die automatische Stromverteilung zu aktivieren.

Nach der App-Einrichtung verschwindet der QR-Code, und der MID-Modus wird für 30 Sekunden angezeigt, bevor er in den Normalmodus wechselt. Um den MID-Modus auszulösen, während der QR-Code angezeigt wird, stecken Sie den Ladestecker innerhalb von 5 Sekunden zweimal ein und ziehen ihn wieder heraus.

Um den maximalen Strom ohne die Zaptec-App einzustellen, drehen Sie den Drehschalter von Position 0 auf die gewünschte Einstellung. Beachten Sie, dass dadurch die Phasenauswahl verhindert und die Funktionalität des Ladegeräts eingeschränkt wird.



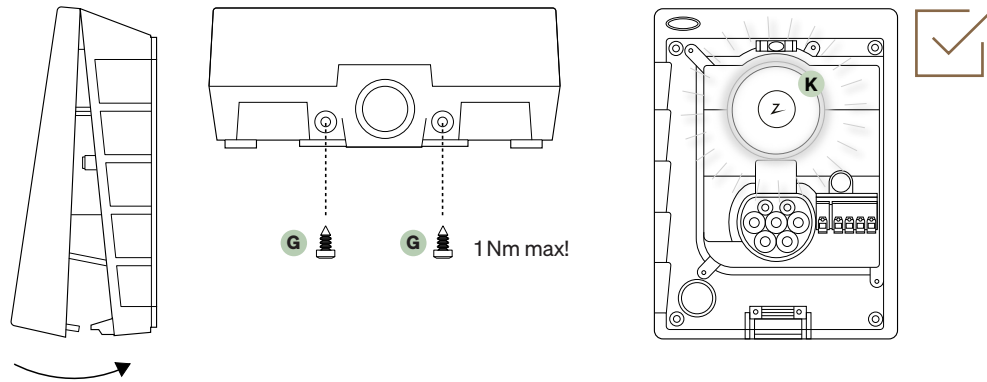



 **EN** Replace the front cover and confirm that the status indicator **K** is white. After installation, you can use your Zaptec account to access settings from the app. From Home, tap **Configure products** and enter the PIN. Check if the charging station is online, update firmware and test the RCD as required. That's it! You can now give Zaptec Go 2 User Manual to the customer and explain where to find the PIN. If you activated the charging station in the Zaptec app, the owner will be notified automatically about their new Zaptec Go 2.

 **NO** Sett på plass frontdekslet og kontroller at statusindikatoren **K** er hvit. Etter installasjon kan du bruke Zaptec-kontoen din for å få tilgang til innstillinger fra appen. Fra startskjermen trykker du på **Konfigurer produkter** og skriver inn PIN-koden. Kontroller at ladestasjonen er koblet til internett, oppdater fastvaren og test jordfeilbryteren etter behov. Det var det! Du kan nå gi brukerveiledningen for Zaptec Go 2 til kunden og forklare hvor hen finner PIN-koden. Hvis du har aktivert ladestasjonen i Zaptec-appen, vil eieren automatisk bli varslet om sin nye Zaptec Go 2.

 **SV** Sätt tillbaka frontkåpan och bekräfta att statuslampan **K** är vit. Efter installationen kan du använda ditt Zaptec-konto för att komma åt inställningarna från appen. Från hemsidan trycker du på **Konfigurera produkter** och anger PIN-koden. Kontrollera att laddstationen är online, uppdatera firmware och testa jordfelsbrytaren vid behov. Det är klart! Du kan nu ge användarmanualen för Zaptec Go 2 till kunden och förklara var hen hittar PIN-koden. Om du har aktiverat laddstationen i Zaptec-appen, kommer ägaren automatiskt att meddelas om deras nya Zaptec Go 2.

 **DK** Sæt frontdækslet på plads, og bekræft, at statusindikatoren **K** lyser hvidt. Efter installation kan du bruge din Zaptec-konto til at få adgang til indstillinger fra appen. Fra Hjem skal du trykke på **Konfigurer produkter** og indtaste PIN-koden. Tjek, om ladestationen er online, opdater firmvaren, og test RCD'en efter behov. Sådan! Du kan nu give Zaptec Go 2-brugervejledningen til kunden og forklare, hvor man finder PIN-koden. Hvis du har aktiveret ladestationen i Zaptec-appen, vil ejeren automatisk blive underrettet om sin nye Zaptec Go 2.

 **DE** Bringen Sie die vordere Abdeckung wieder an, und vergewissern Sie sich, dass die Statusanzeige **K** weiß ist. Nach der Installation können Sie Ihr Zaptec-Konto verwenden, um über die App auf die Einstellungen zuzugreifen. Von der Startseite aus tippen Sie auf **Produkte konfigurieren** und geben Sie die PIN ein. Überprüfen Sie, ob die Ladestation online ist, aktualisieren Sie die Firmware und testen Sie den Fehlerstrom-Schutzschalter, wenn erforderlich. Fertig! Sie können dem Kunden nun die Zaptec Go 2-Gebrauchsanweisung aushändigen und erklären, wo die PIN zu finden ist. Wenn Sie die Ladestation in der Zaptec App aktiviert haben, wird der Eigentümer automatisch über seine neue Zaptec Go 2 informiert.

 **FR** Remettez le couvercle avant et confirmez que l'indicateur d'état **K** est blanc. Après l'installation, vous pouvez utiliser votre compte Zaptec pour accéder aux paramètres depuis l'application. Depuis l'accueil, appuyez sur **Configurer les produits** et entrez le code PIN. Vérifiez si la station de charge est en ligne, mettez à jour le firmware et testez le interrupteur différentiel si nécessaire. C'est tout. Vous pouvez maintenant donner le manuel d'utilisation du Zaptec Go 2 au client et lui expliquer où trouver le PIN. Si vous avez activé la borne de charge dans l'application Zaptec, le propriétaire sera automatiquement informé de son nouveau Zaptec Go 2.

 **IT** Sostituire il coperchio anteriore e confermare che l'indicatore di stato **K** sia bianco. Dopo l'installazione, puoi utilizzare il tuo account Zaptec per accedere alle impostazioni dall'app. Dalla Home, selezionare **Configura prodotti** e inserire il PIN. Verificare se la stazione di ricarica è online, aggiornare il firmware e testare il RCD come richiesto. Ecco fatto! A questo punto è possibile consegnare al cliente il Manuale d'uso di Zaptec Go 2 e spiegare dove trovare il PIN. Se la stazione di ricarica è stata attivata nell'app Zaptec, il proprietario riceverà una notifica automatica relativa al nuovo Zaptec Go 2.

 **NL** Plaats de kap terug en controleer of het statuslampje **K** wit is. Na de installatie kunt u het Zaptec-account gebruiken om de instellingen van de app te openen. Tik vanuit Home op **Producten configureren** in voer de pincode in. Controleer of het laadstation online is, werk de firmware bij en test de aardlekschakelaar indien nodig. Klaar! U kunt nu de Zaptec Go 2-gebruikershandleiding aan de klant geven en uitleggen waar de pincode te vinden is. Als u het laadstation in de Zaptec-app hebt geactiveerd, wordt de eigenaar automatisch op de hoogte gebracht van zijn nieuwe Zaptec Go 2.



## General

Parameter	Test condition	Value	Unit
Dimensions		H: 239 W: 178 D: 73	mm
Charging mode		Mode 3, case B	
Weight	Including backplate	1.6	kg
Degree of protection		IP54	
Mechanical strength		IK10	
Pollution degree	According to EN IEC 61439-7, 5.6, b)	4	
Support for ventilation	According to EN IEC 61851-1:2019, 6.3.2.2	No	
Access	According to EN IEC 61851-1:2019, 5.4	Restricted and non-restricted access	
Installation classification	According to EN IEC 61851-1, 11.2	Indoor or outdoor	
EMC classification	According to EN IEC 61439-1 J.9.4.1	Environment B	
User qualification	According to EN IEC 61439-7, 5.6, g)	Ordinary persons	
Stationary/Portable	According to EN IEC 61439-7, 5.6, e)	For stationary use only	
Type of construction	According to EN IEC 61439-7, 5.6, l)	No user-removable parts	
Maximum altitude		2000	m
Input wire cross section		1.5 to 6	mm <sup>2</sup>
Input cable diameter with included grommet		8 to 20	mm
Input cable diameter hole		25	mm
Ambient operating temperature		-30 to 50	°C

## Electrical

Parameter	Symbol	Value	Unit
Rated voltage	Un, Ue and Ui	230/400	V
Rated current	In	32	A
Rated insulation voltage	Ui	400	V
Rated impulse withstand voltage between phases and PELV	Uimp	6	kV
Rated impulse withstand voltage between phases	Uimp	4	kV
Rated frequency		50	Hz
Protection class (EN 61140)		I	
Overvoltage category (EN 61010-1)		III	
External RCD and MCB	External circuit breaker and RCD protection is required in accordance with local regulations		

## Integrated RDC-DD

Parameter	Symbol	Value	Unit
Rated DC residual operating current	I $\Delta$ dc	0.006	A
Making and breaking capacity	Im and I $\Delta$ m	500	A
Rated conditional short-circuit current	I $\Delta$ nc and I $\Delta$ c	10	kA
Normative standard		IEC 62955:2018	

## Generelt

Parameter	Testbetingelse	Verdi	Enhet
Mål		H: 239 B: 178 D: 73	mm
Lademodus		Mode 3, case B	
Vekt	Inkludert bakplate	1,6	kg
Beskyttelsesgrad		IP54	
Mekanisk styrke		IK10	
Forurensningsgrad	I henhold til EN IEC 61439-7, 5.6, b)	4	
Støtte for ventilasjon	I henhold til EN IEC 61851-1:2019, 6.3.2.2	Nei	
Tilgang	I henhold til EN IEC 61851-1:2019, 5.4	Begrenset og ikke-begrenset tilgang	
Installasjonsklassifisering	I henhold til EN IEC 61851-1, 11.2	Innendørs eller utendørs	
EMC-klasse	I henhold til EN IEC 61439-1 J.9.4.1	Miljø B	
Brukerkategori	I henhold til EN IEC 61439-7, 5.6, g)	Ikke-sakkyndig person	
Stasjonær/portabel	I henhold til EN IEC 61439-7, 5.6, e)	Kun til stasjonær bruk	
Type konstruksjon	I henhold til EN IEC 61439-7, 5.6, l)	Ingen brukeravtakbare deler	
Maksimal høyde over havet		2000	m
Inngangskabelens tverrsnitt		1,5 til 6	mm <sup>2</sup>
Kabeldiameter med inkludert pakning		8 til 20	mm
Diameter på gjennomføringshullet		25	mm
Omgivelsestemperatur under drift		-30 til 50	°C

## Elektrisk

Parameter	Symbol	Verdi	Enhet
Nominell spenning	Un, Ue og Ui	230/400	V
Merkestrøm	In	32	A
Merket isolasjonsspenning	Ui	400	V
Nominell impulsmotstandsspenning mellom faser og PELV	Uimp	6	kV
Nominell impulsmotstandsspenning mellom faser	Uimp	4	kV
Nominell frekvens		50	Hz
Beskyttelsesklasse (EN 61140)		I	
Overspenningskategori (EN 61010-1)		III	
Ekstern jordfeilbryter og MCB	Ekstern sikring og beskyttelse med jordfeilbryter er påkrevd i henhold til lokale forskrifter		

## Integrert RDC-DD

Parameter	Symbol	Verdi	Enhet
Nominell reststrøm (likestrøm)	I $\Delta$ dc	0,006	A
Bryteevne	Im og I $\Delta$ m	500	A
Nominell betinget kortslutningsstrøm	I $\Delta$ nc og I $\Delta$ c	10	kA
Normativ standard		IEC 62955:2018	

## Allmänt

Parameter	Testvillkor	Värde	Enhet
Dimensioner		H: 239 B: 178 D: 73	mm
Laddningsläge		Läge 3, fall B	
Vikt	Inklusive bakplatta	1,6	kg
Skyddsklassning		IP54	
Mekanisk hållfasthet		IK10	
Föreningegrad	Enligt EN IEC 61439-7, 5.6, b)	4	
Stöd för ventilation	Enligt EN IEC 61851-1:2019, 6.3.2.2	Nej	
Åtkomst	Enligt EN IEC 61851-1:2019, 5.4	Begränsad och obegränsad åtkomst	
Installationsklassifikation	Enligt EN IEC 61851-1, 11.2	Inomhus eller utomhus	
EMC-klassificering	Enligt EN IEC 61439-1 J.9.4.1	Miljö B	
Användarkvalificering	Enligt EN IEC 61439-7, 5.6, g)	Vanliga personer	
Stationär/portabel	Enligt EN IEC 61439-7, 5.6, e)	Endast för stationärt bruk	
Typ av konstruktion	Enligt EN IEC 61439-7, 5.6, l)	Inga delar som användaren kan ta bort	
Maximal altitud		2 000	m
Ingående kabeltvärsnitt		1,5 till 6	mm <sup>2</sup>
Ingående kabeldiameter inklusive genomföring		8 till 20	mm
Håldiameter för inkommande kabel		25	mm
Omgivande drifttemperatur		-30 till 50	°C

## Elsystem

Parameter	Symbol	Värde	Enhet
Märkspänning	Un, Ue och Ui	230/400	V
Märkström	In	32	A
Isolationsmärkspänning	Ui	400	V
Märkstötspänningshållfasthet mellan faser och klenspänning	Uimp	6	kV
Märkstötspänningshållfasthet mellan faser	Uimp	4	kV
Märkfrekvens		50	Hz
Skyddsklass (EN 61140)		I	
Överspänningskategori (EN 61010-1)		III	
Extern jordfelsbrytare och automatsäkring	Extern krets brytare och jordfelsbrytare krävs i enlighet med lokala föreskrifter		

## Inbyggd jordfelsbrytare-DD

Parameter	Symbol	Value	Unit
Nominell DC-driftström	IΔdc	0,006	A
Slut- och brytförmåga	Im och IΔm	500	A
Nominell villkorlig kortslutningsström	Inc och IΔc	10	kA
Normativ standard		IEC 62955:2018	

## Generelt

Parameter	Testindstilling	Værdi	Enhed
Dimensioner		H: 239 B: 178 D: 73	mm
Opladningstilstand		Mode 3, case B	
Vægt	Inklusive bagplade	1,6	kg
Grad af beskyttelse		IP54	
Mekanisk styrke		IK10	
Forureningsgrad	I henhold til EN IEC 61439-7, 5.6, b)	4	
Understøttelse af ventilation	I henhold til EN IEC 61851-1:2019, 6.3.2.2	Nej	
Adgang	I henhold til EN IEC 61851-1:2019, 5.4	Begrænset og ikke-begrænset adgang	
Installationsklassifikation	I henhold til EN IEC 61851-1, 11.2	Indendørs eller udendørs	
EMC-klassifikation	I henhold til EN IEC 61439-1 J.9.4.1	Miljø B	
Brugerqualifikation	I henhold til EN IEC 61439-7, 5.6, g)	Almindelige personer	
Stationær/bærbar	I henhold til EN IEC 61439-7, 5.6, e)	Kun til stationær brug	
Type af konstruktion	I henhold til EN IEC 61439-7, 5.6, l)	Ingen dele kan fjernes af brugeren	
Maksimal højde		2.000	m
Indgangsledningens tværsnit		1,5 til 6	mm <sup>2</sup>
Indgangskablets diameter med inkluderet gennemføring		8 til 20	mm
Hul til indgangskablets diameter		25	mm
Omgivelsens drifttemperatur		-30 til 50	°C

## Elektrisk

Parameter	Symbol	Værdi	Enhed
Nominel spænding	Un, Ue og Ui	230/400	V
Nominel strømstyrke	In	32	A
Nominel isolationsspænding	Ui	400	V
Nominel impulsspændingsstyrke mellem faser og PELV	Uimp	6	kV
Nominel impulsspændingsstyrke mellem faser	Uimp	4	kV
Nominel frekvens		50	Hz
Beskyttelsesklasse (EN 61140)		I	
Over-spændingskategori (EN 61010-1)		III	
Ekstern fejlstrømsafbryder og automatsikring	Ekstern afbryder og RCD-beskyttelse kræves i overensstemmelse med lokale bestemmelser		

## Integreret RDC-DD

Parameter	Symbol	Værdi	Enhed
Nominel DC-residualdriftsstrøm	IΔdc	0,006	A
Indkoblings- og brydeevne	Im og IΔm	500	A
Nominel betinget kortslutningsstrøm	Inc og IΔc	10	kA
Normativ standard		IEC 62955:2018	

## Allgemein

Parameter	Testbedingung	Wert	Einheit
Abmessungen		H: 239 B: 178 T: 73	mm
Lademodus		Modus 3, Fall B	
Gewicht	Inklusive Rückplatte	1,6	kg
Schutzgrad		IP54	
Mechanische Festigkeit		IK10	
Verschmutzungsgrad	Gemäß EN IEC 61439-7, 5.6, b)	4	
Unterstützung zur Belüftung	Gemäß EN IEC 61851-1:2019, 6.3.2.2	Kein	
Zugriff	Gemäß EN IEC 61851-1:2019, 5.4	Eingeschränkter und unbeschränkter Zugriff	
Installationsklassifizierung	Gemäß EN IEC 61851-1, 11.2	Innen- oder Außenbereich	
EMV-Klassifizierung	Gemäß EN IEC 61439-1 J.9.4.1	Umgebung B	
Benutzerqualifizierung	Gemäß EN IEC 61439-7, 5.6, g)	Normale Personen	
Stationär/Mobil	Gemäß EN IEC 61439-7, 5.6, e)	Nur für stationären Gebrauch	
Bauart	Gemäß EN IEC 61439-7, 5.6, l)	Keine vom Benutzer entfernbaren Teile	
Maximale Höhe		2000	m
Querschnitt der Eingangsleitung		1,5 bis 6	mm <sup>2</sup>
Eingangskabeldurchmesser mit beiliegender Tülle		8 bis 20	mm
Lochdurchmesser für Eingangskabel		25	mm
Umgebungstemperatur im Betrieb		-30 bis 50	°C

## Elektrische Spezifikationen

Parameter	Symbol	Wert	Einheit
Nennspannung	Un, Ue und Ui	230/400	V
Nennstrom	In	32	A
Bemessungs-Isolationsspannung	Ui	400	V
Bemessungs-Stoßspannungsfestigkeit zwischen den Phasen und PELV	Uimp	6	kV
Bemessungs-Stoßspannungsfestigkeit zwischen den Phasen	Uimp	4	kV
Nennfrequenz		50	Hz
Schutzklasse (EN 61140)		I	
Überspannungskategorie (EN 61010-1)		III	
Externer FI-Schalter und Leitungsschutzschalter	Ein externer Leitungsschutzschalter und FI-Schutz sind gemäß den örtlichen Vorschriften erforderlich		

## Integrierte Gleichfehlerstrom-Erkennung (RDC-DD)

Parameter	Symbol	Wert	Einheit
Bemessungs-Gleichfehlerstrombetriebsstrom	I $\Delta$ dc	0,006	A
Einschalt- und Ausschaltvermögen	Im und I $\Delta$ m	500	A
Bemessungs-Bedingter Kurzschlussstrom	I $\Delta$ c und I $\Delta$ c	10	kA
Normative Norm		IEC 62955:2018	

## Général

Paramètre	Condition de test	Valeur	Unité
Dimensions		H : 239 L : 178 P : 73	mm
Mode de charge		Mode 3, cas B	
Poids	Comprend la plaque arrière	1,6	kg
Degré de protection		IP54	
Résistance mécanique		IK10	
Degré de pollution	Selon la norme EN IEC 61439-7, 5.6, b)	4	
Assistance à la ventilation	Conformément à l'EN IEC 61851-1: 2019, 6.3.2.2	Non	
Accès	Conformément à EN IEC 61851-1 : 2019, 5.4	Accès restreint et accès non restreint	
Classification de l'installation	Conformément à la norme EN IEC 61851-1, 11.2	Intérieur ou extérieur	
Classification EMC	Conformément à la norme EN IEC 61439-1 J.9.4.1	Environnement B	
Qualification de l'utilisateur	Conformément à la norme EN IEC 61439-7, 5.6, g)	Personnes ordinaires	
Fixe/Portable	Conformément à la norme EN IEC 61439-7, 5.6, e)	À utiliser uniquement en position fixe	
Type de construction	Conformément à la norme EN IEC 61439-7, 5.6, l)	Aucune pièce amovible par l'utilisateur.	
Altitude maximale		2 000	m
Section du câble d'entrée		1,5 à 6	mm <sup>2</sup>
Diamètre du câble d'entrée avec passe-fil inclus		8 à 20	mm
Diamètre du trou pour le câble d'entrée		25	mm
Température de fonctionnement ambiante		-30 à 50	°C

## Électrique

Paramètre	Symbole	Valeur	Unité
Tension nominale	Un, Ue et Ui	230/400	V
Courant nominal	En	32	A
Tension d'isolement nominale	Ui	400	V
Tension nominale de tenue aux chocs entre les phases et la TBT	Uimp	6	kV
Tension de tenue aux impulsions nominale entre phases	Uimp	4	kV
Fréquence nominale		50	Hz
Classe de protection (EN 61140)		I	
Catégorie de surtension (EN 61010-1)		III	
Disjoncteur différentiel et disjoncteur magnétothermique externes	Un disjoncteur externe et une protection par disjoncteur différentiel sont nécessaires conformément aux réglementations locales.		

## RDC-DD intégré

Paramètre	Symbole	Valeur	Unité
Courant de défaut continu (DC) nominal	I $\Delta$ dc	0,006	A
Capacité de fermeture et de coupure	Im et I $\Delta$ m	500	A
Courant de court-circuit conditionnel nominal	I $\Delta$ c et I $\Delta$ c	10	kA
Norme de référence		IEC 62955:2018	

## Generale

Parametro	Condizione di test	Valore	Unità
Dimensioni		A: 239 L: 178 P: 73	mm
Modalità di ricarica		Modalità 3, caso B	
Peso	Inclusa la piastra posteriore	1,6	kg
Grado di protezione		IP54	
Resistenza meccanica		IK10	
Grado di inquinamento	Conferme alla norma EN IEC 61439-7, 5.6, b)	4	
Supporto per ventilazione	Conferme alla norma EN IEC 61851-1:2019, 6.3.2.2	No	
Accesso	Conferme alla norma EN IEC 61851-1:2019, 5.4	Accesso limitato e accesso non limitato	
Classificazione dell'installazione	Conferme alla norma EN IEC 61851-1, 11.2	Da interno o da esterno	
Classificazione EMC	Conferme alla norma EN IEC 61439-1 J.9.4.1	Ambiente B	
Qualifica dell'utente	Conferme alla norma EN IEC 61439-7, 5.6, g)	Persone comuni	
Fisso/Portatile	Conferme alla norma EN IEC 61439-7, 5.6, e)	Solo per uso stazionario	
Tipo di costruzione	Conferme alla norma EN IEC 61439-7, 5.6, l)	Nessuna parte rimovibile dall'utente	
Altitudine massima		2.000	m
Sezione del cavo di ingresso		1,5 a 6	mm <sup>2</sup>
Diametro del cavo in ingresso con gommino incluso		8 a 20	mm
Diametro del foro cavo di ingresso		25	mm
Temperatura ambiente di funzionamento		-30 a 50	°C

## Elettricità

Parametro	Simbolo	Valore	Unità
Tensione nominale	Un, Ue e Ui	230/400	V
Corrente nominale	In	32	A
Tensione nominale di isolamento	Ui	400	V
Tensione nominale di tenuta agli impulsi tra le fasi e PELV	Uimp	6	kV
Tensione nominale di tenuta agli impulsi tra le fasi	Uimp	4	kV
Frequenza nominale		50	Hz
Classe di protezione (EN 61140)		I	
Categoria di sovratensione (EN 61010-1)		III	
RCD e MCB esterni	È necessario disporre di un interruttore automatico esterno e una protezione differenziale (RCD) in conformità alle normative locali		

## RDC-DD integrato

Parametro	Simbolo	Valore	Unità
Corrente operativa residua nominale a corrente continua	IΔdc	0,006	A
Capacità di inserzione e interruzione	Im e IΔm	500	A
Corrente di cortocircuito nominale condizionale	Inc e IΔc	10	kA
Norma standard		IEC 62955:2018	

## Algemeen

Parameter	Testvoorwaarde	Waarde	Eenheid
Afmetingen		H: 239 B: 178 D: 73	mm
Laadmodus		Modus 3, casus B	
Gewicht	Inclusief achterplaat	1,6	kg
Beschermingsgraad		IP54	
Mechanische sterkte		IK10	
Verontreinigingsgraad	Volgens EN IEC 61439-7, 5.6, b)	4	
Ondersteuning voor ventilatie	Volgens EN IEC 61851-1:2019, 6.3.2.2	Nee	
Toegang	Volgens EN IEC 61851-1:2019, 5.4	Beperkte en niet-beperkte toegang	
Installatieclassificatie	Volgens EN IEC 61851-1, 11.2	Binnen of buiten	
EMC-classificatie	Volgens EN IEC 61439-1 J.9.4.1	Omgeving B	
Gebruikerskwalificatie	Volgens EN IEC 61439-7, 5.6, g)	Gewone mensen	
Stilstaand/draagbaar	Volgens EN IEC 61439-7, 5.6, e)	Aleen voor stilstaand gebruik.	
Type constructie	Volgens EN IEC 61439-7, 5.6, l)	Geen door de gebruiker verwijderbare onderdelen	
Maximale hoogte		2000	m
Aderdiameter		1,5 tot 6	mm <sup>2</sup>
Diameter invoerkabel met meegeleverde dichtingsring		8 tot 20	mm
Diameter van het gat voor de invoerkabel		25	mm
Omgevingstemperatuur bij gebruik		-30 tot 50	°C

## Elektrisch

Parameter	Symbol	Waarde	Eenheid
Nominale spanning	Un, Ue en Ui	230/400	V
Nominale stroom	In	32	A
Nominale isolatiespanning	Ui	400	V
Nominale impulsweerstandsspanning tussen fasen en PELV	Uimp	6	kV
Nominale impulsweerstandsspanning tussen fasen	Uimp	4	kV
Nominale frequentie		50	Hz
Beschermingsklasse (EN 61140)		I	
Overspanningscategorie (EN 61010-1)		III	
Externe aardlekschakelaar en installatieautomaat	Zekering en aardlekschakelaar is vereist volgens de lokale voorschriften		

## Geïntegreerde RDC-DD

Parameter	Symbol	Waarde	Eenheid
Nominale DC-reststroom	IΔdc	0,006	A
Maak- en breekcapaciteit	Im en IΔm	500	A
Nominale voorwaardelijke kortsluitstroom	Inc en IΔc	10	kA
Normatieve standaard		IEC 62955:2018	

Zaptec Charger AS  
Vassbotnen 1  
4313 Sandnes  
Norway

Made in Norway

If you need more  
information, scan  
the QR code or visit  
[help.zaptec.com](https://help.zaptec.com)



---

[zaptec.com](https://zaptec.com)